

REGÁLOVÝ SYSTÉM SU5

základní rozměry
(cm)

2

povrchová
úprava
(materiál)

délka
L

šířka
Š

výška
V

číslo prvku

zadní panely a krycí prvky, závěsy do děrovaných panelů

zadní panel plný

kovový prvek určený k zavěšení do stojin, kombinace panelů různé výšky a délky umožňuje sestavení regálové stěny požadovaných rozměrů

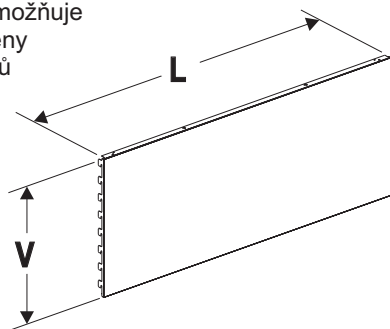

62,5	10,0	3200100	01
62,5	20,0	3200200	01
62,5	40,0	3200400	01
100,0	10,0	1200100	01
100,0	20,0	1200200	01
100,0	40,0	1200400	01
125,0	10,0	2200100	01
125,0	20,0	2200200	01
125,0	40,0	2200400	01
133,0	10,0	4200100	01
133,0	20,0	4200200	01
133,0	40,0	4200400	01

SU5/2/01

zadní panel děrovaný S

kovový prvek určený k zavěšení do stojin, umožňuje vystavení zboží na závěsných prvcích, Ø otvorů je 5,5mm

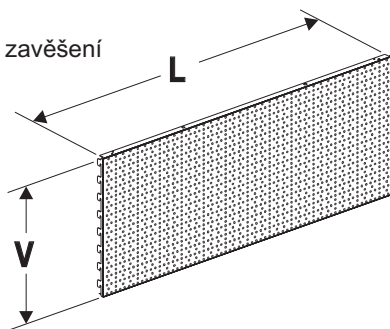
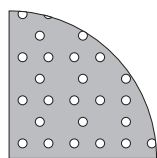

62,5	20,0	3208200	01
62,5	40,0	3208400	01
100,0	20,0	1208200	01
100,0	40,0	1208400	01
125,0	20,0	2208200	01
125,0	40,0	2208400	01
133,0	20,0	4208200	01
133,0	40,0	4208400	01

SU5/2/02

zadní panel děrovaný D

kovový prvek určený k zavěšení do stojin, otvory o rozměru 12x12mm mají dekorativní účel

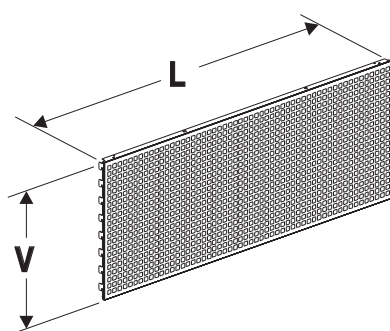
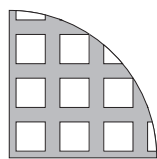

62,5	40,0	3210400	01
100,0	40,0	1210400	01
125,0	40,0	2210400	01
133,0	40,0	4210400	01

SU5/2/03

zadní panel drátěný

svařenec drátěných komponentů a závěsů určený k zavěšení do stojin, rozteč drátů je 27mm, Ø drátu je 2,8mm

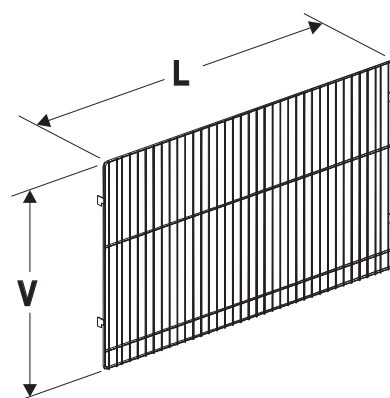

100,0	60,0	0071800	01
-------	------	---------	----

SU5/2/04

REGÁLOVÝ SYSTÉM SU5

základní rozměry
(cm)

2

povrchová
úprava
(materiál)

délka
L

šířka
Š

výška
V

číslo prvku

zadní panely a krycí prvky, závěsy do děrovaných panelů

zadní panel koutový 90° plný
kovový prvek určený k zavěšení
do stojin, kombinace panelů
různé výšky umožňuje
sestavení koutové stěny
regálu

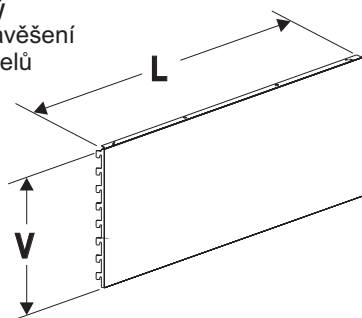

88,0	10,0	8200100	01
88,0	20,0	8200200	01
88,0	40,0	8200400	01

SU5/2/05

zadní panel koutový 90° děrovaný S
kovový prvek určený k zavěšení
do stojin, umožňuje vystavení
zboží na závěsných
prvcích,
Ø otvorů je 5,5mm

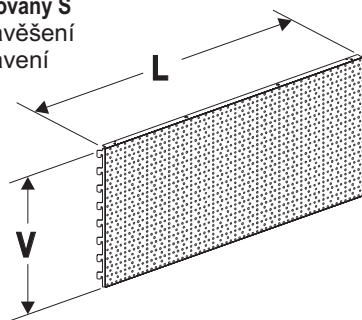
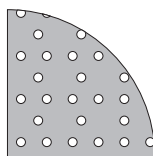

88,0	20,0	8208200	01
88,0	40,0	8208400	01

SU5/2/06

zadní panel koutový 90° děrovaný D
kovový prvek určený
k zavěšení do stojin,
otvory o rozměru
12x12mm mají
dekorativní účel

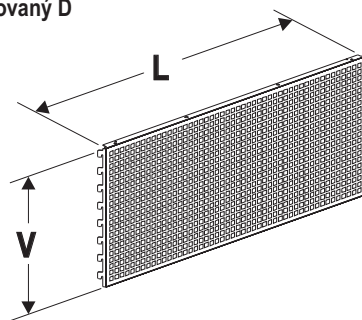
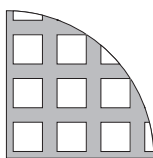

88,0	40,0	8210400	01
------	------	---------	----

SU5/2/07

pojistka panelu
kovový prvek z pružinové oceli
určený k zajištění posledního
panelu v regálové stěně

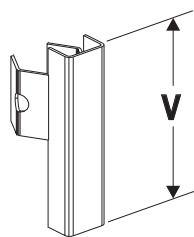
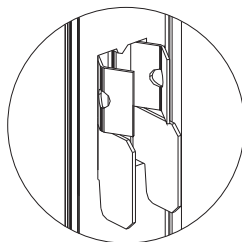

4,0	0250700	01
-----	---------	----

SU5/2/08

REGÁLOVÝ SYSTÉM SU5

základní rozměry
(cm)

2

povrchová
úprava
(materiál)

délka
L

šířka
Š

výška
V

číslo prvku

**zadní panely a krycí prvky,
závěsy do děrovaných panelů**

konstrukční uzel:

1/ čelo soklu - zadní panel plný, 2/ výplň,
3/ police

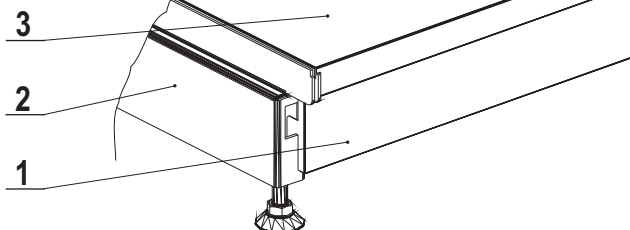

koutové čelo soklu 90°
kovový prvek určený
k zavěšení do výplně,
má dekorativní účel

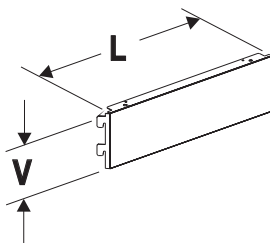
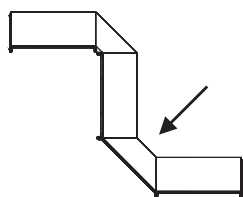

34,0
20,0
5,5

10,0
10,0
10,0

8206400
8206500
8206600

01
01
01

SU5/2/09

rohové čelo soklu 90°
kovový prvek určený
k zavěšení do výplně,
má dekorativní účel

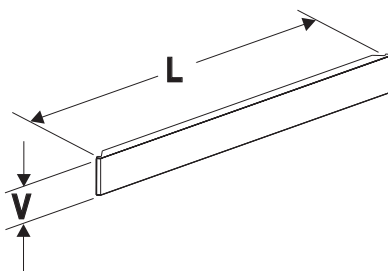
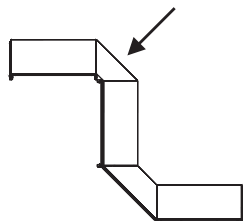

65,0
79,5
93,5

7,0
7,0
7,0

9207400
9207500
9207600

01
01
01

SU5/2/10

zadní panel plný
kovový prvek určený
k zavěšení do výplně,
má dekorativní účel

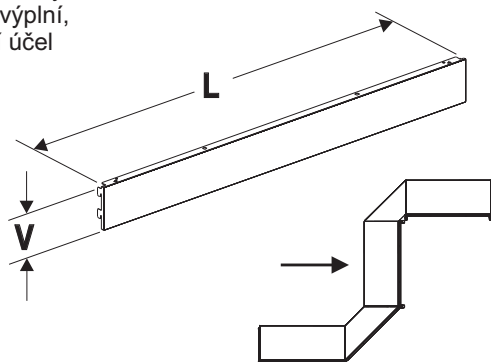

62,5
100,0
125,0
133,0

10,0
10,0
10,0
10,0

3200100
1200100
2200100
4200100

01
01
01
01

SU5/2/11

REGÁLOVÝ SYSTÉM SU5

základní rozměry
(cm)

2

délka
L

šířka
Š

výška
V

číslo prvku

povrchová
úprava
(materiál)

zadní panely a krycí prvky, závěsy do děrovaných panelů

konstrukční uzel:

1/ stojina, 2/ zadní panel plný, 3/ krycí lišta gondoly

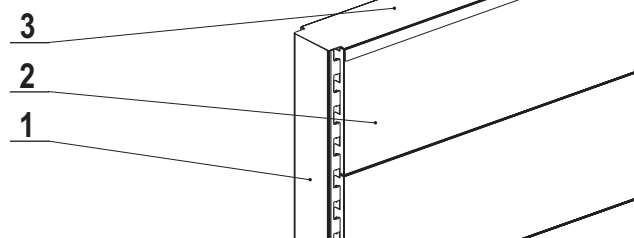

krycí lišta gondoly

kovový prvek zlepšující estetický dojem u nižších sestav, určený k zakrytí prostoru mezi dvojicí zadních panelů (u jednostranného regálu nutno doplnit zadní panel z druhé strany)

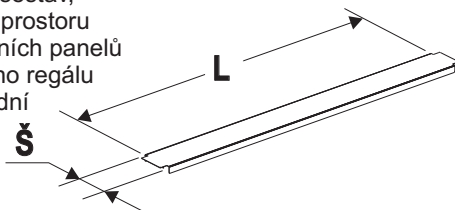

stojina 60x30

62,5	8,0	3250200	01
100,0	8,0	1250200	01
125,0	8,0	2250200	01
133,0	8,0	4250200	01

3250200	01
1250200	01
2250200	01
4250200	01

01
01
01
01

stojina 80x30

62,5	10,0	3250100	01
100,0	10,0	1250100	01
125,0	10,0	2250100	01
133,0	10,0	4250100	01

3250100	01
1250100	01
2250100	01
4250100	01

01
01
01
01

SU5/2/12

konstrukční uzel:

1/ stojina, 2/ zadní panel plný, 3/ kryt gondoly vnitřní

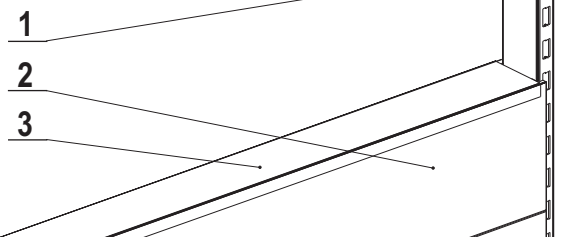

kryt gondoly vnitřní

kovový prvek zlepšující estetický dojem u sestavy s přerušenou zadní stěnou, určený k zakrytí prostoru mezi dvojicí zadních panelů

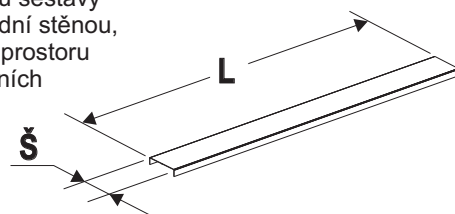

stojina 60x30

62,5	8,0	3250600	01
100,0	8,0	1250600	01
125,0	8,0	2250600	01
133,0	8,0	4250600	01

3250600	01
1250600	01
2250600	01
4250600	01

01
01
01
01

stojina 80x30

62,5	10,0	3250500	01
100,0	10,0	1250500	01
125,0	10,0	2250500	01
133,0	10,0	4250500	01

3250500	01
1250500	01
2250500	01
4250500	01

01
01
01
01

SU5/2/13

REGÁLOVÝ SYSTÉM SU5

základní rozměry
(cm)

2

délka
L

šířka
Š

výška
V

číslo prvku

povrchová
úprava
(materiál)

zadní panely a krycí prvky, závěsy do děrovaných panelů

konstrukční uzel:

1/ zadní panel děrovaný S,
2/ háčky do děrovaných
panelů, 3/ cenovka P,
4/ závěs V

1

2

3

4

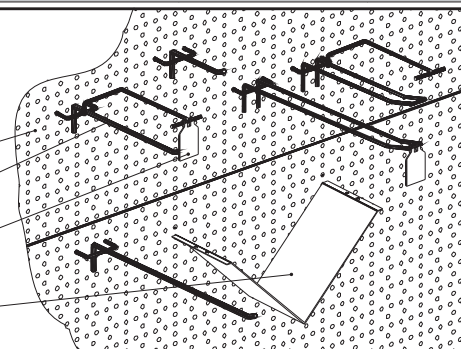

jednoháček

svařenec drátěných
komponentů,
Ødrátu je: 5mm (0713100)
6mm (0713200
a 0713300)

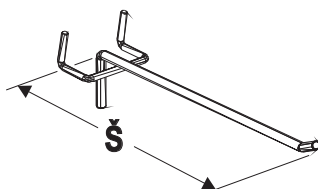

10,0
20,0
30,0

0713100
0713200
0713300

02
02
02

SU5/2/14

dvojháček

svařenec drátěných
komponentů, možnost
osazení cenovkou P,
Ødrátu je 4mm

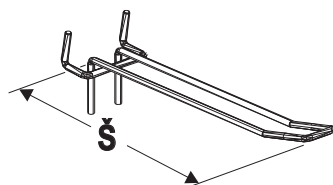
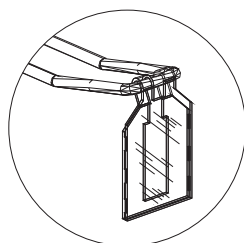

10,0
20,0
30,0

0710100
0710200
0710300

02
02
02

SU5/2/15

jednoháček s hrazdou

svařenec drátěných
komponentů, možnost
osazení cenovkou P,
Ødrátu je 6mm

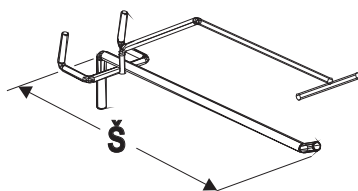
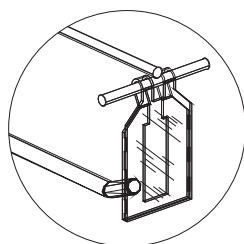

20,0
30,0

0714200
0714300

02
02

SU5/2/16

REGÁLOVÝ SYSTÉM SU5

základní rozměry
(cm)

2

povrchová
úprava
(materiál)

délka
L

šířka
Š

výška
V

číslo prvku

zadní panely a krycí prvky, závěsy do děrovaných panelů

dvojháček s hrazdou
svařenec drátěných
komponentů, možnost
osazení cenovkou P,
Ødrátu je 4mm

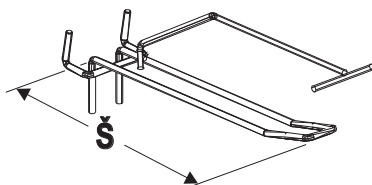
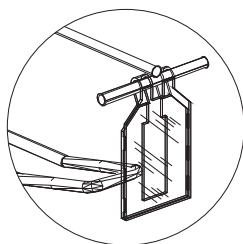

20,0
30,0

0715200
0715300

02
02

SU5/2/17

cenovka P
kapsa z průhledného plastu,
umožňuje vložení štítku
s popisem zboží a cenou

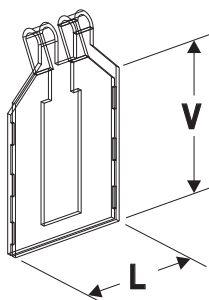

2,6

3,2

1000057

05

SU5/2/18

závěs V 90°
kovový prvek určený
k vystavení drobného zboží
pravidelného tvaru

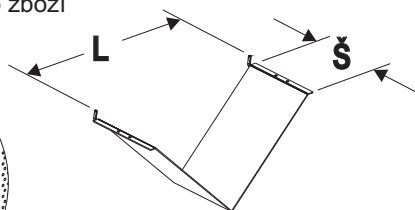
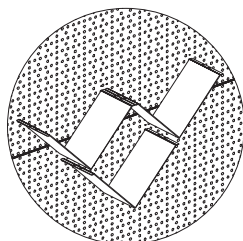

22,5
18,0

10,0
13,0

0712100
0712200

01
01

SU5/2/19