

## REGÁLOVÝ SYSTÉM SU5

základní rozměry  
(cm)

5

povrchová  
úprava  
(materiál)

délka  
L

šířka  
Š

výška  
V

číslo prvku

### regálové zásobníky se zásuvkovými vložkami

Regálovou sestavu je možno kombinací příslušných prvků dotvářet zásobníky se zásuvkovými vložkami.

Zásobníky mají základní stavebnicový modul délky 100cm, výšky 40cm a šířky 50cm. Základní stavebnicový modul zásobníku může být po výšce regálové stěny stavěn na sebe, čímž vzniká souvislá zásuvková stěna.

Každý základní stavebnicový modul zásobníku se zásuvkovými vložkami může být doplněn podhledem kovové police (ke zlepšení estetického dojmu při pohledu zespodu) a jednotlivé zásuvky hřebeny a dělítky nízkými.

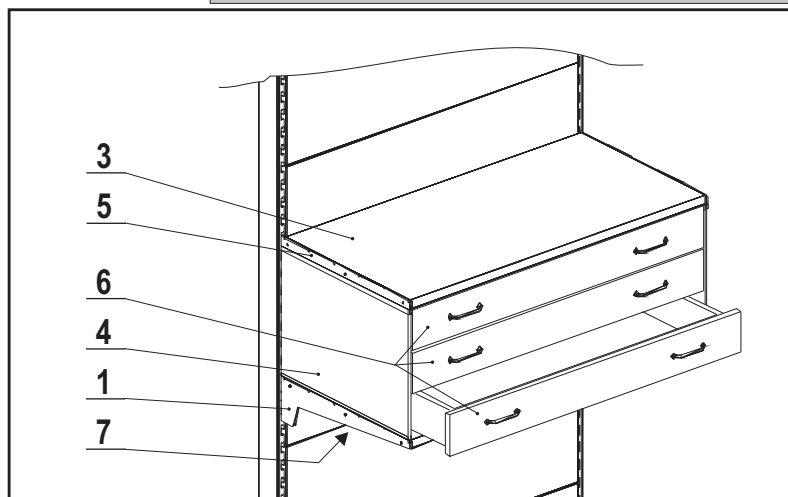

#### konstrukční uzel:

1/ konzola dvojitá (nízká nebo vysoká), 2/ výplň, 3/ police, 4/ bočnice zásobníku, 5/ nosník horní, 6/ zásuvková vložka regálová, 7/ podhled kovové police

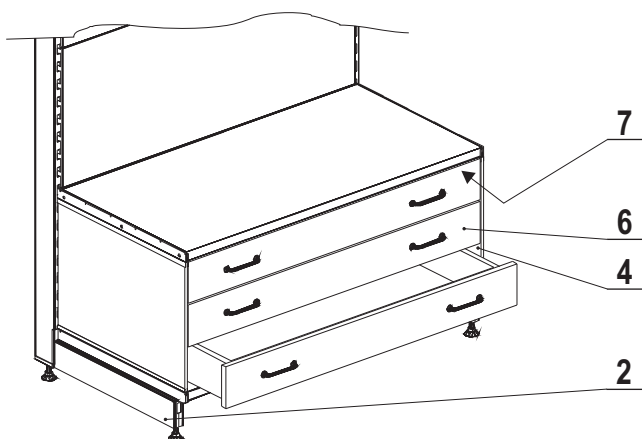

Zásobníkové stavebnicové moduly jsou uloženy na dvojitých konzolách (při větším počtu modulů nad sebou raději vysokých).

Uložení zásobníkových stavebnicových modulů na výplních je nutné konzultovat s výrobcem, neboť ve zvláštních případech je nezbytné regálovou sestavu se stavebnicovými zásobníkovými moduly kotvit, popřípadě osadit atypickými stojinami s předmontovanými výplněmi.

OZAP

**konzola nízká dvojitá**  
válcovaná ocel, se dvěma závěsy s možností sklopení o 18° dolů

- určena jako levá i pravá,  
pro uložení bočnice police,  
bočnice vitrín a zásobníků

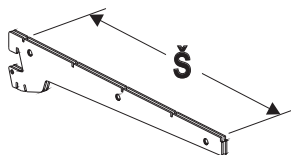

50,0

0312500

01

SU5/5/24

**konzola vysoká dvojitá**  
válcovaná ocel, se dvěma závěsy bez možnosti sklopení

- určena jako levá i pravá,  
pro uložení bočnice police,  
bočnice vitrín a zásobníků

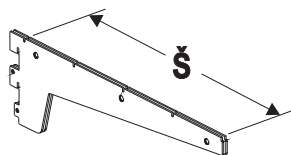

50,0

0313500

01

SU5/5/25

# REGÁLOVÝ SYSTÉM SU5

základní rozměry  
(cm)

5

povrchová  
úprava  
(materiál)

délka  
L

šířka  
Š

výška  
V

číslo prvku

## regálové zásobníky se zásuvkovými vložkami

### výplň

svařenec z ocelových  
komponentů s rektifikačním  
šroubem M12

- určeno pro umístění  
základové police a soklu

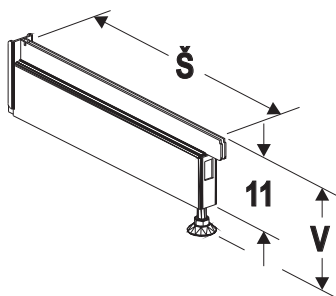

50,0

13,0

0300500

01, 05

SU5/5/26

### police

kovová úložná plocha,  
z jedné strany připravena  
pro nasunutí držáku  
cenovky

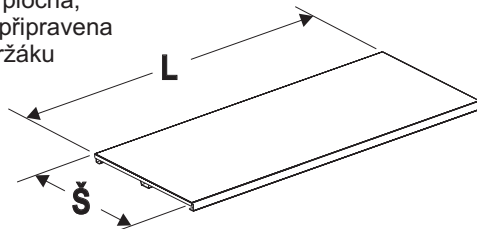

100,0

50,0

1412500

01

SU5/5/27

### bočnice zásobníku

určena k uložení do konzoly dvojitě  
či výplně, je nosným bočním  
prvkem základního stavební-  
cového modulu zásobníku

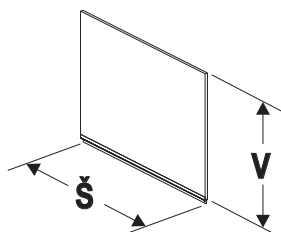
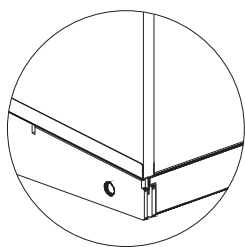

50,0

37,0

0610500

10

dodávaný spojovací materiál:  
kování bočnice (0611502)

- 1 ks

SU5/5/28

### nosník horní

speciální prvek, po uložení  
na bočnici zásobníku  
umožňuje usazení horní  
kovové police

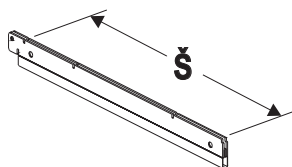
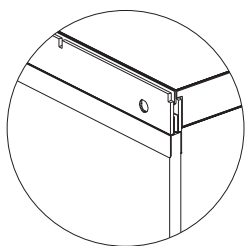

50,0

0612500

01

SU5/5/29

## REGÁLOVÝ SYSTÉM SU5

základní rozměry  
(cm)

5

povrchová  
úprava  
(materiál)

délka  
L

šířka  
Š

výška  
V

číslo prvku

### regálové zásobníky se zásuvkovými vložkami

100,0	50,0	37,0	1451100	10, 02
-------	------	------	---------	--------

**zásuvková vložka regálová**  
komplet tří zásuvek se dvěma  
bočnicemi, jejichž součástí  
jsou tři páry vodicích lišt  
(maximální zatížení jedné  
zásuvky je 20kg)

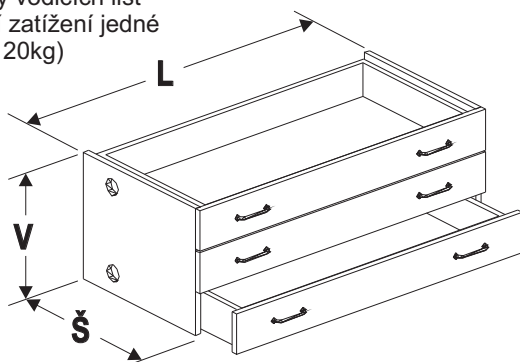

**dodávaný spojovací materiál:**

plech přítlačný (1451103)	- 4 ks
šroub M5 x 16	- 4 ks
matice M5	- 4 ks

SU5/5/30

**konstrukční uzel:**

1/ samostatná zásuvka, 2/ hřeben zásuvky  
regálu, 3/ dělitka nízká

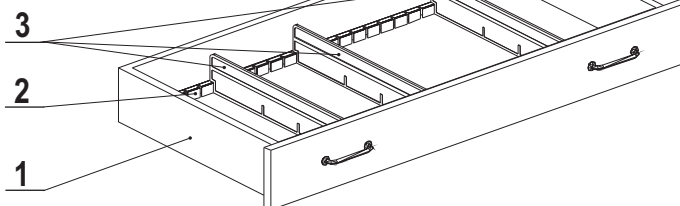

**hřeben**

kovový prvek s drážkami určený  
k volnému uložení do vnitřního  
prostoru zásuvky (vždy 2ks),  
umožňuje uložení dělitek  
do zásuvek

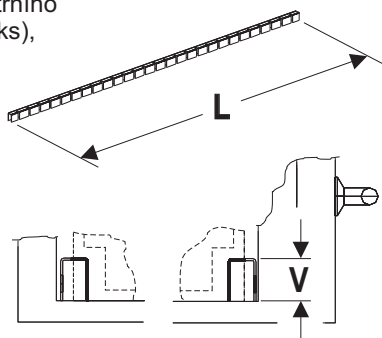
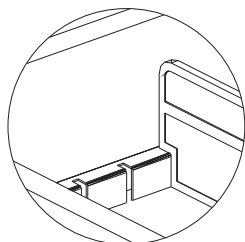

100,0	2,0	1551700	01
-------	-----	---------	----

SU5/5/31

**dělitko nízké (plast čirý)**  
určeno k volnému uložení  
do hřebenů v zásuvce,  
umožňuje rozdělení  
prostoru zásuvky  
pro vystavení více druhů  
zboží

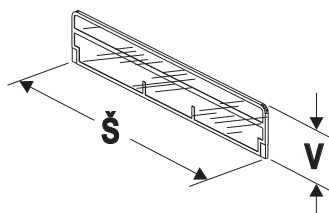

40,0	7,5	0502400	05
------	-----	---------	----

SU5/5/32

## REGÁLOVÝ SYSTÉM SU5

základní rozměry  
(cm)

5

povrchová  
úprava  
(materiál)

délka  
L

šířka  
Š

výška  
V

číslo prvku

### regálové zásobníky se zásuvkovými vložkami

#### dělítko nízké (sklo)

určeno k volnému uložení  
do hřebenů v zásuvce,  
umožňuje rozdělení  
prostoru zásuvky  
pro vystavení více druhů  
zboží

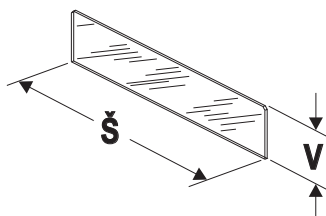

40,0

7,5

0503400

03

SU5/5/33

#### podhled kovové police

kovový prvek zlepšující estetický  
dojem při pohledu zespodu  
na police v zásobníkovém modulu

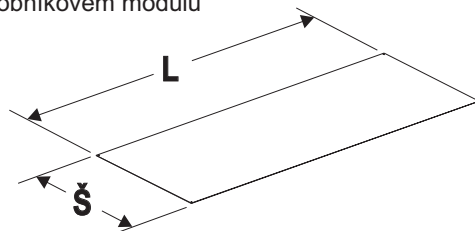

100,0

50,0

1500500

01

SU5/5/34